

凌臣科技工业电阻触摸屏

型号：LCT5156WE

产品概览

凌臣科技工业触摸屏，新一代物联网人机界面。延续了凌臣科技触摸屏系列物联网 HMI 功能，低成本，铝合金外壳；主板三防喷漆处理，适应恶劣环境。全新开模，采用更加实用的向后出线方式；重新设计的外观，拥有更高的颜值；有更高分辨率机型可选。

通过选配 FLink 物联网模块，可以立即升级为物联网人机界面，享受完整的凌臣科技工业物联网云平台服务。





产品外观

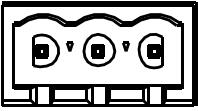
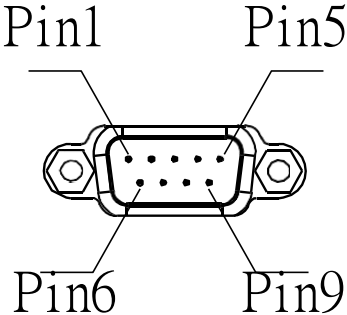
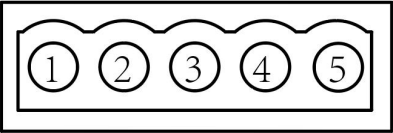

产品规格

硬件参数	显示屏	15.6" 16:9 TFT LCD 屏
	液晶可视角度 (T/B/L/R)	85°/85°/85°/85°
	分辨率	1920×1080
	色彩	16 位
	亮度	250 cd/m ²
	背光	LED
	LCD 寿命	50000 小时
	触摸屏	4 线工业电阻触摸屏
	CPU	4 核 1.2G Cortex-A53 处理器
	存储器	1GB DDR +8GB Flash
	RTC	实时时钟内置
	SD 卡	Micro SD (TF)卡
	以太网	1 路 10M/100M 自适应
	USB 端口	1 个 USB Slave 2.0 端口；1 个 USB Host 2.0 端口
	程序下载方式	USB Slave/U 盘/以太网
串行通讯端口	COM1/ COM3: RS232/RS485/RS422; COM2: RS485/RS422	
电气规格	额定功率	< 18W
	额定电压	DC24V, 可工作范围 DC 18V~28V
	电源保护	采用电源隔离模块, 具备雷击浪涌保护
	允许失电	< 5mS
	CE & RoHS	符合 EN61000-6-2:2005, EN61000-6-4:2007 标准 符合 RoHS 雷击浪涌±1KV, 群脉冲±2KV; 静电接触 4KV, 空气放电 8KV
环境要求	工作温度	0~50℃
	存储温度	-20~60℃
	防紫外线	禁止在强紫外线环境下工作 (比如阳光直射)
	环境湿度	10~90%RH (无冷凝)
	抗震性	10~25Hz (X、Y、Z 方向 2G/30 分钟)
	冷却方式	自然风冷
机械指标	安装方式	嵌入式安装/VESA 安装
	防护等级	前面板符合 IP65 (配合平整盘柜安装), 机身后壳符合 IP20
	机械结构	铝合金外壳
	开孔尺寸	380mm×245mm
	整机尺寸	394mm×256mm×36mm, 厚度 22mm 不含扩展
	整机重量	约 2250g

接线定义

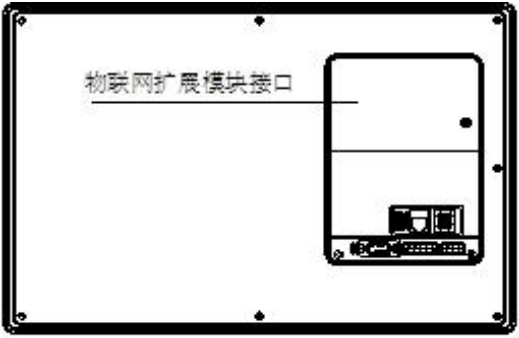
电源端子 (Pin1~3 由左至右)		
	Pin1	DC24V
	Pin2	GND
	Pin3	FG
DB9 串口端子 (COM1/COM3)		
	Pin1	Rx-(B)
	Pin2	RxD (COM1 RS232)
	Pin3	TxD (COM1 RS232)
	Pin4	Tx-
	Pin5	GND
	Pin6	Rx+(A)
	Pin7	RxD (COM3 RS232)
	Pin8	TxD (COM3 RS232)
	Pin9	Tx+
COM2 端口		
	Pin1	Rx+(A)
	Pin2	Rx-(B)
	Pin3	GND
	Pin4	Tx+
	Pin5	Tx-
USB Host		
	USB Type A	用于连接 U 盘, 扫码枪等外设
USB Slave		
	MicroUSB	用于下载程序与调试
以太网网口		
	RJ45	用于与控制器进行以太网设置或者用于连接服务器
FLink 扩展模块		
	扩展模块卡槽	支持模块: FLink FLink-2G-A FLink-4G-C FLink-4G-A FLink-WiFi-A

尺寸大小 LCT5156WE

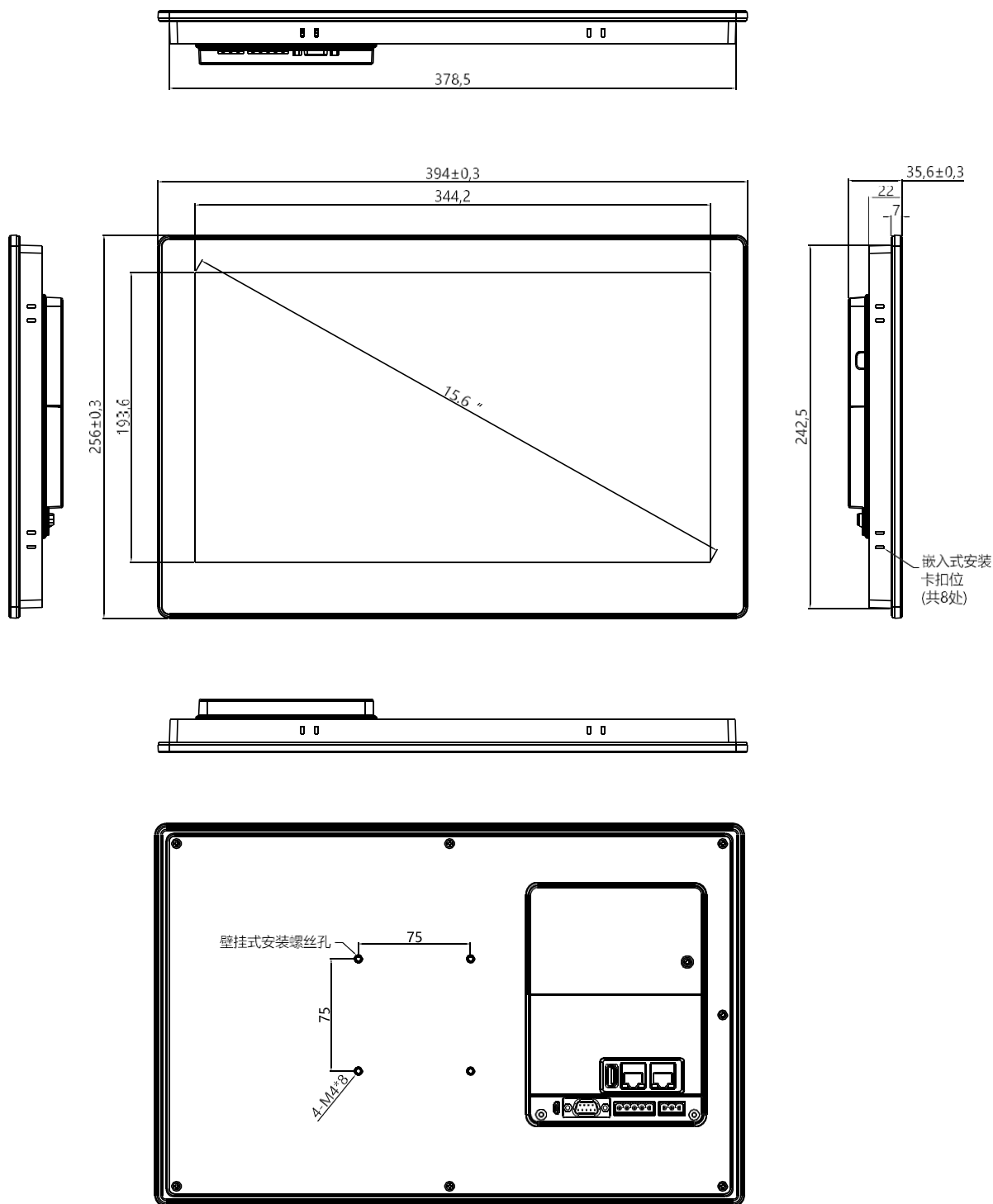

嵌入式安装开孔尺寸: 380mm*245mm

FLink 安装示意图

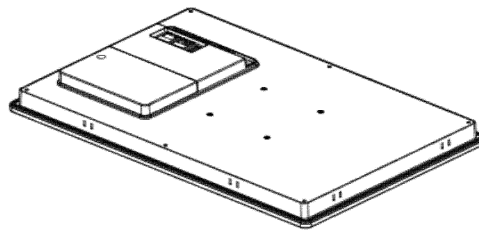
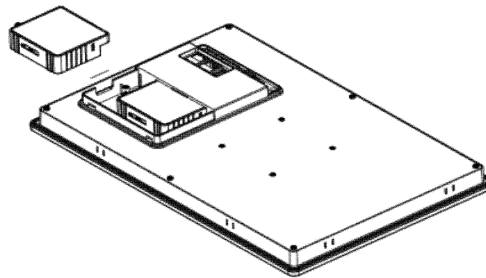
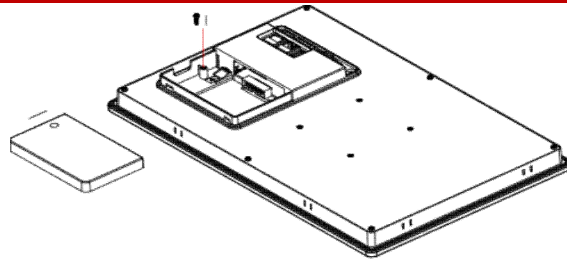

TF 卡安装示意图

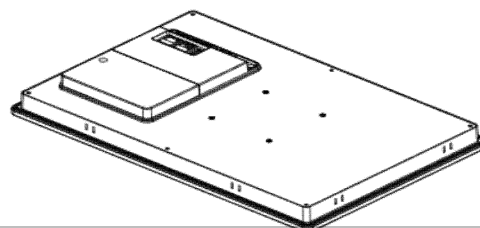
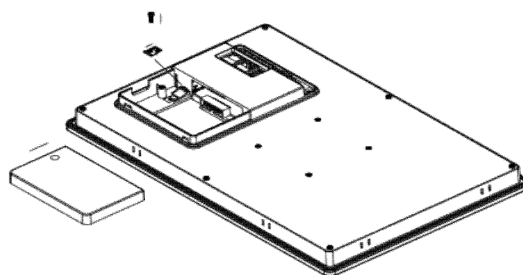

VESA 安装示意图

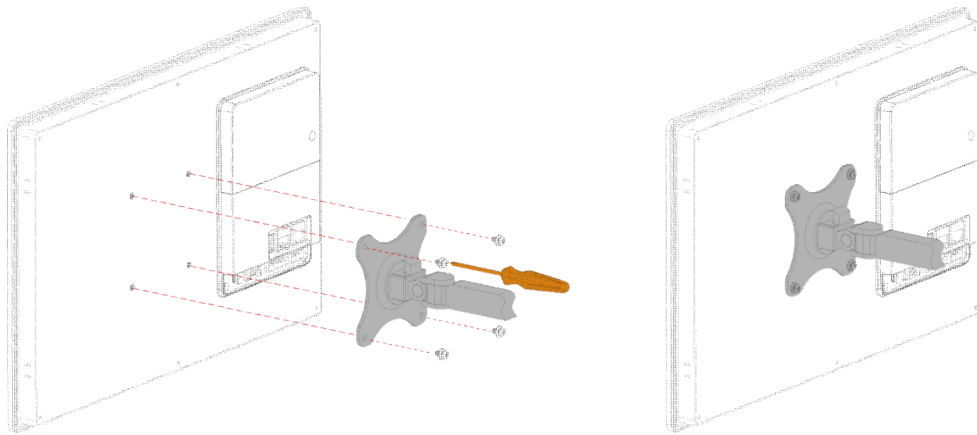

附件包括：螺丝 PM4*8 （不含挂架）。